

# VDL Flens PVC-U 250 mm lijmmof 10bar DN225 grijs PN10 type A (0111055)



**VL** Van de Lande

# TECHNISCHE SPECIFICATIES

Kleur grijs

Materiaal PVC-U

DIN Norm DIN 2501

Flens PN10

Werkdruk 10 bar

Type A

Maat 250 mm

Verbinding lijmmof

Verpakking 3 st.

DN 225

Buiten ø 131 mm

Dikte 36 mm

Boorgat 22 mm

Gaten 8

# AFMETINGEN

O 22 mm

PCD 325 mm

ØDi-1 250 mm

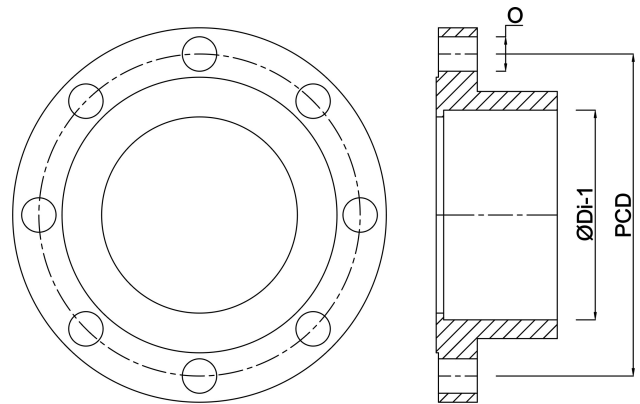

**Gegenerereerd op datum: 24-05-2026**

<http://www.bosta.com>