

VDL Flens PVC-U 160 mm lijmmof 10bar DN150 grijs PN10 type A (7018254)



VL Van de Lande

TECHNISCHE SPECIFICATIES

Kleur grijs

Materiaal PVC-U

DIN Norm DIN 2501

Flens PN10

Werkdruk 10 bar

Type A

Maat 160 mm

Verbinding lijmmof

Verpakking 4 st.

DN 150

Buiten ø 86 mm

Dikte 28 mm

Boorgat 24 mm

Gaten 8

AFMETINGEN

O 24 mm

PCD 240 mm

ØDi-1 160 mm

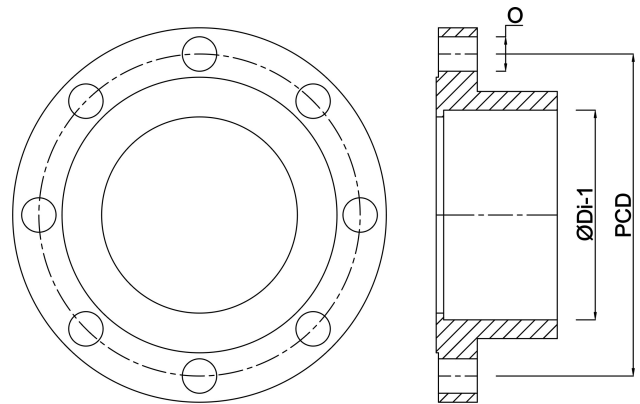

Gegenerereerd op datum: 24-05-2026

<http://www.bosta.com>