

VDL Flens PVC-U 140 mm lijmmof 10bar DN125 grijs PN10 type A (7018253)



VL Van de Lande

TECHNISCHE SPECIFICATIES

Kleur grijs

Materiaal PVC-U

DIN Norm DIN 2501

Flens PN10

Werkdruk 10 bar

Type A

Maat 140 mm

Verbinding lijmmof

Verpakking 6 st.

DN 125

Buiten ø 76 mm

Dikte 26 mm

Boorgat 23 mm

Gaten 8

AFMETINGEN

O 23 mm

PCD 215 mm

ØDi-1 140 mm

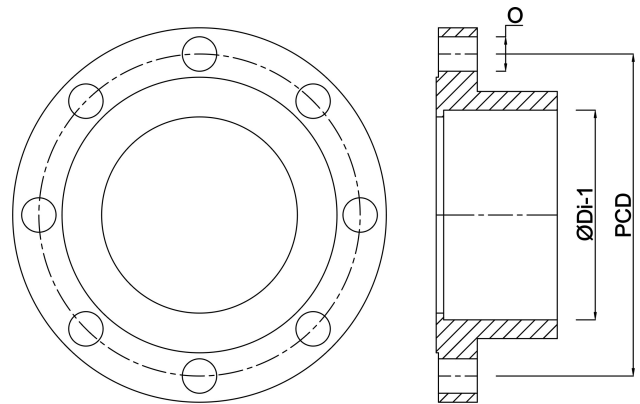

Gegenerereerd op datum: 24-05-2026

<http://www.bosta.com>