

**Profec Kogelkraan nodulair
gietijzer GGG40 gelakt DN125
DIN flens 16bar blauw PN10/16
(0401605)**



TECHNISCHE SPECIFICATIES

Kleur	blauw
Materiaal	nodulair gietijzer GGG40
Oppervlaktebehandeling	gelakt
Bediening	hendel
Kleur hendel	rood
Materiaal hendel	staal
Constructie huis	2-delig
Materiaal kogel	messing
Materiaal spindel	messing
Materiaal huis	nodulair gietijzer GGG40
Materiaal afdichting	NBR
Verbinding	DIN flens
Temperatuurbereik	-10°C - 100°C
Werkdruk	16 bar
Maat	DN125
Flens	PN10/16
Steekmaat	210 mm

Boorgat 18 mm

Gaten 8

AFMETINGEN

Ct-1 225 mm

Hoogte handgreep 185

L 200 mm

PCD 210 mm

R 450 mm

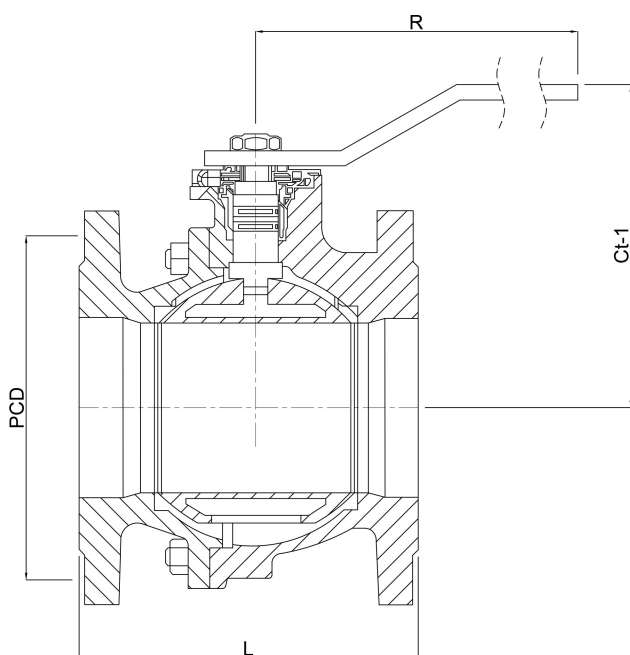

Gegenereerd op datum: 23-05-2026

<http://www.bosta.com>