

VDL Flens PVC-U 75 mm lijmmof 10bar DN65 grijs PN10 type B (7018250)



VL Van de Lande

TECHNISCHE SPECIFICATIES

Kleur grijs

Materiaal PVC-U

DIN Norm DIN 2501

Flens PN10

Werkdruk 10 bar

Type B

Maat 75 mm

Verbinding lijmmof

Verpakking 24 st.

DN 65

Buiten ø 44 mm

Dikte 19 mm

Boorgat 19 mm

Gaten 4

AFMETINGEN

O 19 mm

PCD 139,5/144 mm

ØDi-1 75 mm

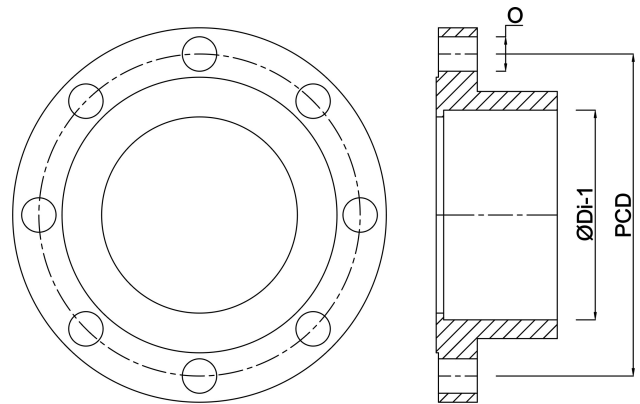

Gegenerereerd op datum: 24-05-2026

<http://www.bosta.com>