

# VDL Koppeling PVC-U 12 mm lijmmof 16bar grijs type A (0100132)



**VL** Van de Lande

# TECHNISCHE SPECIFICATIES

Kleur grijs

Type A

Materiaal PVC-U

Materiaal afdichting EPDM

Verbinding lijmmof

Maat 12 mm

Werkdruk 16 bar

# AFMETINGEN

K-2 23 mm

L 46 mm

ØDi-1 12 mm

ØDi-2 12 mm

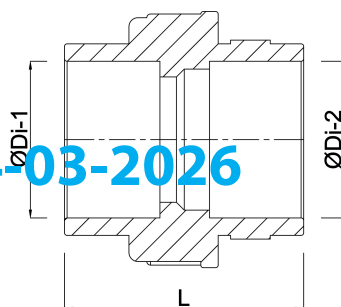

Gegenerereerd op datum: 14-03-2026

<http://www.bosta.com>