

**Profec Nr. 301 Ronde kap
gietijzer gegalvaniseerd 3"
binnendraad 25bar DVGW
(1030111)**



TECHNISCHE SPECIFICATIES

Materiaal	gietijzer
Oppervlaktebehandeling	gegalvaniseerd
Keurmerk	DVGW
Verbinding	binnendraad
Fitting nr.	Nr. 301
Temperatuurbereik	-20°C - 120°C
Werkdruk	25 bar
Maat	3"

AFMETINGEN

F-1	31 mm
H	40 mm
ØDi-1	3"

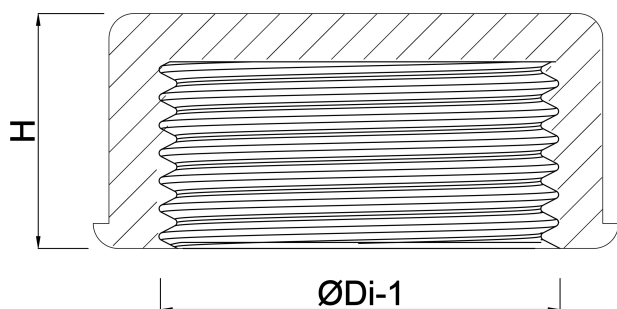

Gegenerereerd op datum: 14-03-2026

<http://www.bosta.com>