

**Profec Vlinderklep nodulair
gietijzer (GGG40) epoxy
coating DN80 flens 10bar DN80
blauw PN6/10/16 type 601
klepblad RVS 316 (0401867)**



TECHNISCHE SPECIFICATIES

Kleur	blauw
Type	601
Materiaal	nodulair gietijzer (GGG40)
Oppervlaktebehandeling	epoxy coating
Bediening	hendel
Kleur hendel	zwart
Materiaal hendel	smeedbaar gietijzer
Materiaal klep	RVS 304
Materiaal spindel	RVS 316
Materiaal zitting	EPDM
Materiaal huis	nodulair gietijzer (GGG40)
Materiaal afdichting	EPDM
Verbinding	flens
DIN Norm	DIN 2501
Flens	PN6/10/16
Temperatuurbereik	0°C - 90°C
Werkdruk	10 bar

Maat DN80

DN 80

Breedte 45 mm

Hoogte 313 mm

Torque 17 Nm

AFMETINGEN

Bouwlengte din 3202 k1, iso 5752

Ct-1 209 mm

PCD 150/160 mm

R 260 mm

W-1 45 mm

W-2 90 mm

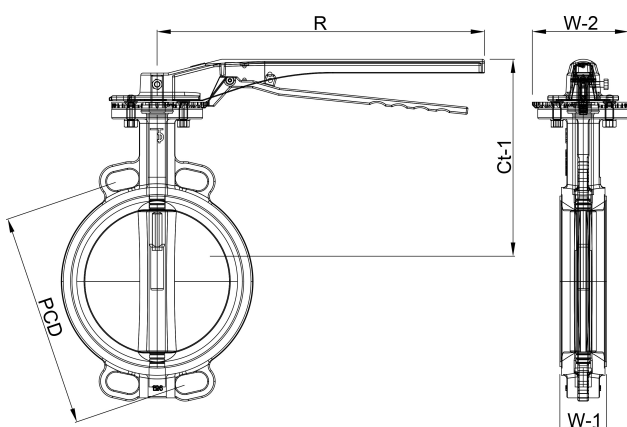

Gegenerereerd op datum: 23-05-2026

<http://www.bosta.com>