

**3-weg kogelkraan T-boring
PVC-U 40 mm lijmmof 10bar
DN32 grijs type T-boring
zijaansluiting (0111522)**



TECHNISCHE SPECIFICATIES

Kleur grijs

Type T-boring

Materiaal PVC-U

Bediening hendel

Kleur hendel rood

Materiaal hendel PVC-U

Materiaal huis PVC-U

Materiaal afdichting PTFE/EPDM

Kogelboring T-boring

Aansluiting zijaansluiting

Verbinding lijmstof

Temperatuurbereik 0°C - 60°C

Werkdruk 10 bar

As PVC

Maat 40 mm

DN 32

AFMETINGEN

Ct-1 82 mm

Lb 169 mm

R 100 mm

ØDf 32 mm

ØDi-1 40 mm

ØDi-2 40 mm

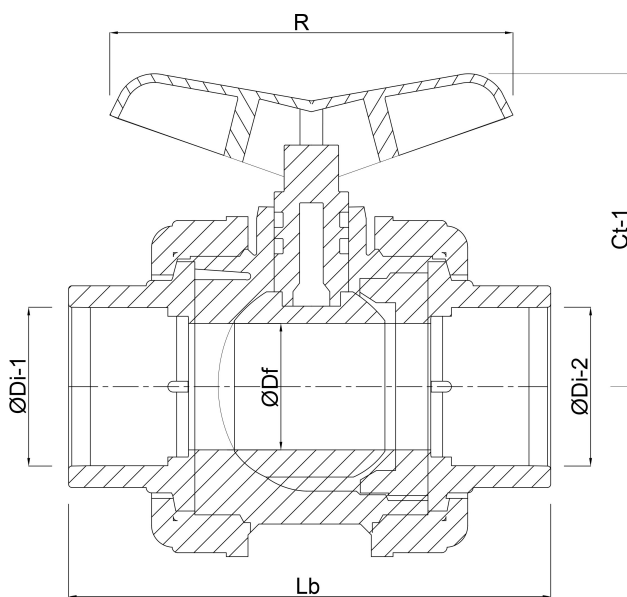

Gegeneerd op datum: 23-05-2026

<http://www.bosta.com>