

**Overschuifflens staal
gegalvaniseerd 140 mm x 5"
type rond (0200662)**



TECHNISCHE SPECIFICATIES

Type	rond
Materiaal	staal
Oppervlaktebehandeling	gegalvaniseerd
Dikte	8 mm
Boorgat	13 mm
Gaten	4
Maat	140 mm x 5"
Binnen ø	166 mm
Buiten ø	245 mm

AFMETINGEN

O	13 mm
PCD	212 mm
ØDi-1	166 mm

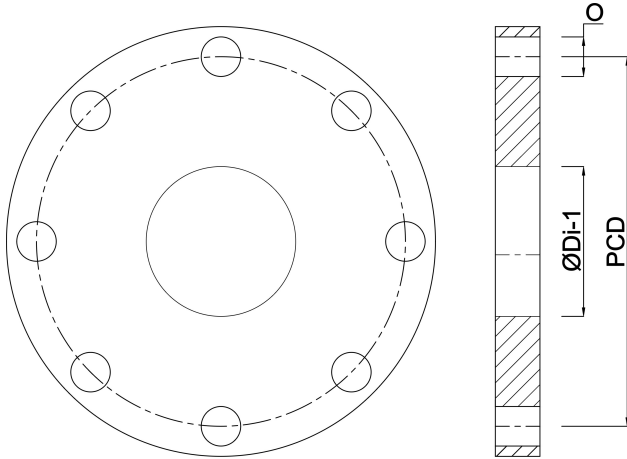

PRODUCTINFORMATIE

Naast de aansluitmaten (buismaat en steekmaat) zijn voor overschuifflenzen en kraagbussen ook de inwendige maat van de flens en de uitwendige maat van de lijmsok van de kraagbus bepalend voor de selectie van de juiste combinatie.

Bij overschuifflenzen wordt de inwendige maat vermeld in kolom: Binnen Ø

Bij kraagbussen wordt de uitwendige maat van de lijmsok vermeld in kolom: Buiten Ø

Gegenererd op datum: 25-05-2026

<http://www.bosta.com>