

Waterco Commercieel zandfilter glasvezel 4"/110mm flens 4bar grijs type SPDD1400 (7038381)



WATERCO
EUROPE LTD
Water, the liquid of life

TECHNISCHE SPECIFICATIES

Kleur grijs

Materiaal glasvezel

Verbinding flens

Werkdruk 4 bar

Max. temp. 40 °C

Type SPDD1400

Capaciteit 46 m³/h

Maat 4"/110mm

Zand 2640 kg

Filteropp. 1.54 m²

Max. vol. zwembad 230 m³

AFMETINGEN

B 1442 mm

C 2313 mm

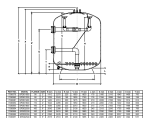

PRODUCTINFORMATIE

Micron SPDD-filters zijn uitgerust met een plaat- en mondstuksysteem, dat zorgt voor een uniforme stroom voor zowel filteren als terugspoelen, waardoor maximale prestaties door het mediabed worden gegarandeerd. Het mondstukplaatsysteem maakt ook de introductie van perslucht rechtstreeks in de bodem van het filtermedium mogelijk. Een uniforme introductie van lucht en water door de mondstukplaat zorgt voor krachtig roeren en expansie van het filtermediabed, wat nodig is voor een effectieve lucht/water-terugspoeling, wat leidt tot kortere terugspoeltijden en kleinere watervolumes. Bespaar tot 25% op terugspoelwater.

Functies:

- Beddiepte van 1,2 m
- Ultragladde spoelafwerking
- Flensverbindingen
- Sproeiplaatsysteem

Gegenereerd op datum: 11-03-2026

<http://www.bosta.com>