

**Hoge druk kogelkraan messing
vernikkeld 3/8" binnendraad
210bar type Hipress 2321
(0401275)**



TECHNISCHE SPECIFICATIES

Type Hipress 2321

Materiaal messing

Oppervlaktebehandeling vernikkeld

Bediening hendel

Kleur hendel zwart

Materiaal hendel aluminium

Constructie huis 2-delig

Materiaal huis messing

Materiaal afdichting PTFE

Verbinding binnendraad

Temperatuurbereik -10°C - 80°C

Werkdruk 210 bar

Maat 3/8"

Norm UNI/ISO 7/1

AFMETINGEN

Ct-1 54 mm

F-1 12 mm

F-2 12 mm

Lb 75 mm

R 73 mm

ØDf 8 mm

ØDi-1 3/8 "

ØDi-2 3/8 "

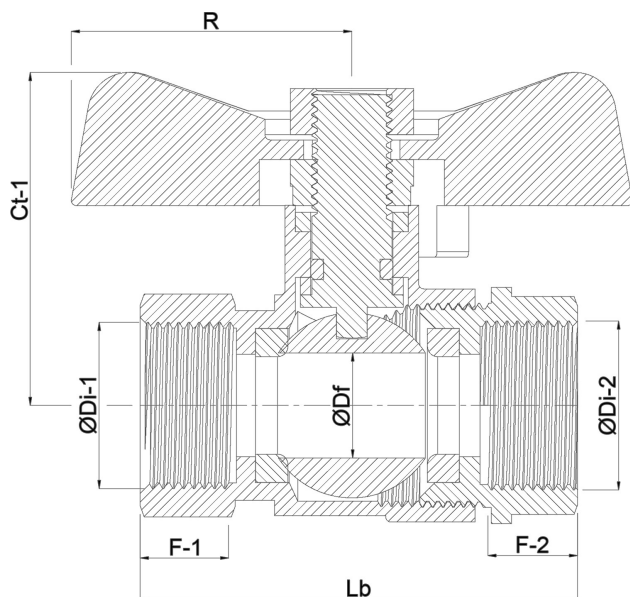

Gegeneerd op datum: 23-05-2026

<http://www.bosta.com>