

**VIR Kogelkraan messing
verchromd 1 1/4"
binnendraad 40bar WRAS/VA
type 340B (0400974)**



TECHNISCHE SPECIFICATIES

Type 340B

Materiaal messing

Oppervlaktebehandeling verchroomd

Keurmerk WRAS/VA

Bediening hendel

Kleur hendel blauw

Materiaal hendel dacromet staal

Constructie huis 2-delig

Materiaal kogel messing hard verchroomd

Materiaal huis messing

Materiaal afdichting PTFE

Verbinding binnendraad

Doorlaat full

Temperatuurbereik 0°C - 150°C

Maat 1 1/4"

Werkdruk 40 bar

AFMETINGEN

Ct-1 71 mm

F-1 16 mm

F-2 16 mm

Hoogte handgreep 71

Lb 81 mm

R 126.5 mm

ØDf 32 mm

ØDi-1 1 1/4 "

ØDi-2 1 1/4 "

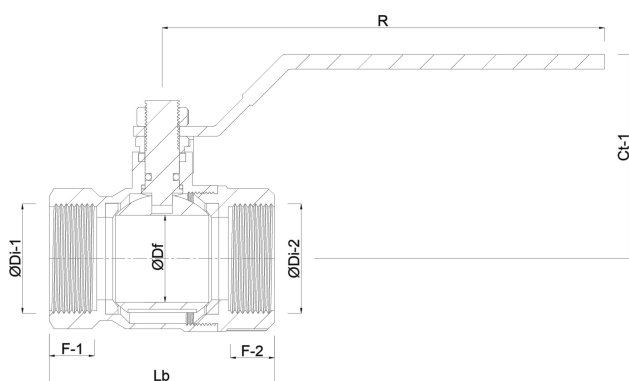

Gegeneerd op datum: 23-05-2026

<http://www.bosta.com>