

**3-weg kogelkraan L-boring  
PVC-U 20 mm lijmmof 10bar  
DN15 grijs type L-boring  
zijaansluiting (0111641)**



# TECHNISCHE SPECIFICATIES

Kleur grijs

Type L-boring

Materiaal PVC-U

Bediening hendel

Kleur hendel rood

Materiaal hendel PVC-U

Materiaal huis PVC-U

Materiaal afdichting PTFE/EPDM

Kogelboring L-boring

Aansluiting zijaansluiting

Verbinding lijmstof

Temperatuurbereik 0°C - 60°C

Werkdruk 10 bar

Maat 20 mm

DN 15

# AFMETINGEN

Ct-1 56 mm

Lb 112 mm

R 85 mm

$\varnothing D_f$  15 mm

$\varnothing D_{i-1}$  20 mm

$\varnothing D_{i-2}$  20 mm

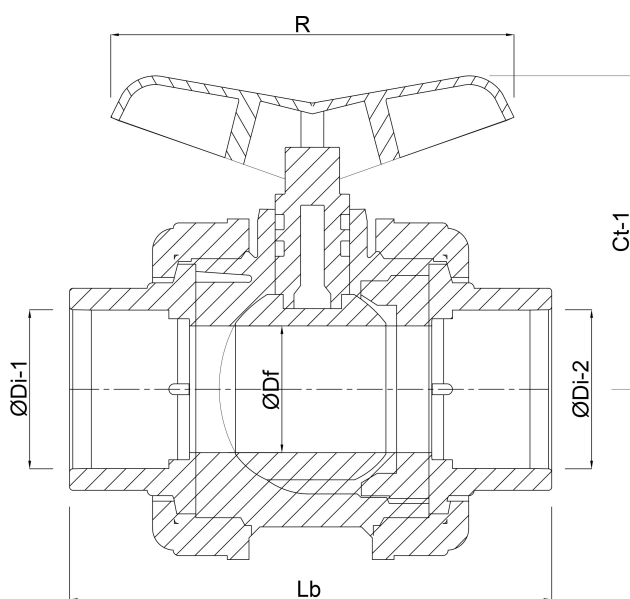

**Gegeneerd op datum: 23-05-2026**

<http://www.bosta.com>