

**3-weg kogelkraan L-boring
messing vernikkeld 3/4"
binnendraad 16bar DN20 type
L-boring zijaansluiting
(0401477)**



TECHNISCHE SPECIFICATIES

Type	L-boring
Materiaal	messing
Oppervlaktebehandeling	vernikkeld
Bediening	hendel
Kleur hendel	rood
Materiaal hendel	aluminium
Materiaal kogel	messing hard verchroomd
As	PVC
Materiaal huis	messing
Materiaal afdichting	PTFE
Kogelboring	L-boring
Aansluiting	zijaansluiting
Verbinding	binnendraad
Doorlaat	full
Temperatuurbereik	-30°C - 150°C
Werkdruk	16 bar
Maat	3/4"

DN

20

AFMETINGEN

Ct-1 83 mm

F-1 22 mm

F-2 22 mm

Lb 92 mm

R 145 mm

ØDf 20 mm

ØDi-1 3/4 "

ØDi-2 3/4 "

ØDi-3 3/4 "

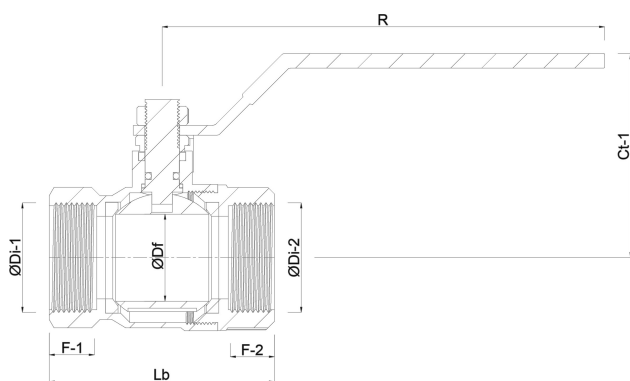

Gegeneerd op datum: 23-05-2026

<http://www.bosta.com>