

**3-weg kogelkraan T-boring
PVC-U 32 mm lijmmof 10bar
DN25 grijs type T-boring
zijaansluiting (0111521)**



TECHNISCHE SPECIFICATIES

Kleur grijs

Type T-boring

Materiaal PVC-U

Bediening hendel

Kleur hendel rood

Materiaal hendel PVC-U

Materiaal huis PVC-U

Materiaal afdichting PTFE/EPDM

Kogelboring T-boring

Aansluiting zijaansluiting

Verbinding lijmstof

Temperatuurbereik 0°C - 60°C

Werkdruk 10 bar

As PVC

Maat 32 mm

DN 25

AFMETINGEN

Ct-1 74 mm

Lb 147 mm

R 100 mm

ØDf 25 mm

ØDi-1 32 mm

ØDi-2 32 mm

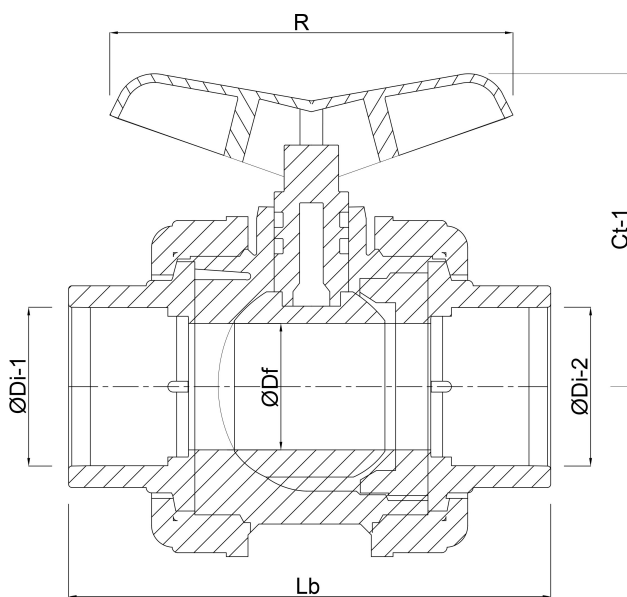

Gegeneerd op datum: 23-05-2026

<http://www.bosta.com>