

VDL Koppeling PVC-U 10 mm lijmmof 16bar grijs type A (7018199)



VL Van de Lande

TECHNISCHE SPECIFICATIES

Kleur grijs

Type A

Materiaal PVC-U

Materiaal afdichting EPDM

Verbinding lijmmof

Maat 10 mm

Werkdruk 16 bar

AFMETINGEN

K-2 23 mm

L 46 mm

ØDi-1 10 mm

ØDi-2 10 mm

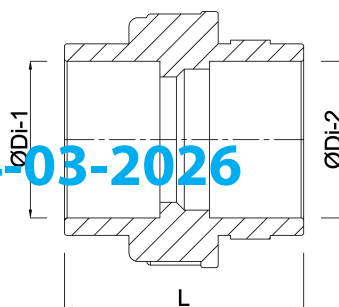

Gegenerereerd op datum: 14-03-2026

<http://www.bosta.com>