

**Profec Kogel terugslagklep,
met kogellichter nodulair
gietijzer (GGG40) epoxy
coating DN125 DIN flens 10bar
DN125 blauw PN10/16
(0401933)**



TECHNISCHE SPECIFICATIES

Kleur blauw

Materiaal nodulair gietijzer (GGG40)

Oppervlaktebehandeling epoxy coating

Materiaal (deksel) gietijzer GG 40

Materiaal huis nodulair gietijzer (GGG40)

Materiaal afdichting NBR

Verbinding DIN flens

Pakkingring

DIN Norm DIN 2501

Temperatuurbereik -20°C - 100°C

RAL nummer RAL5017

Openingsdruk 1 bar

Werkdruk 10 bar

Materiaal kogel koolstof/NBR

Maat DN125

Lengte 350 mm

DN 125

Flens PN10/16

Buiten ø 250 mm

Gaten 8

AFMETINGEN

Bouwlengte din 3202 f6

Ct-1 210 mm

Inbouwmaat din 3202 f6

L 350 mm

PCD 210 mm

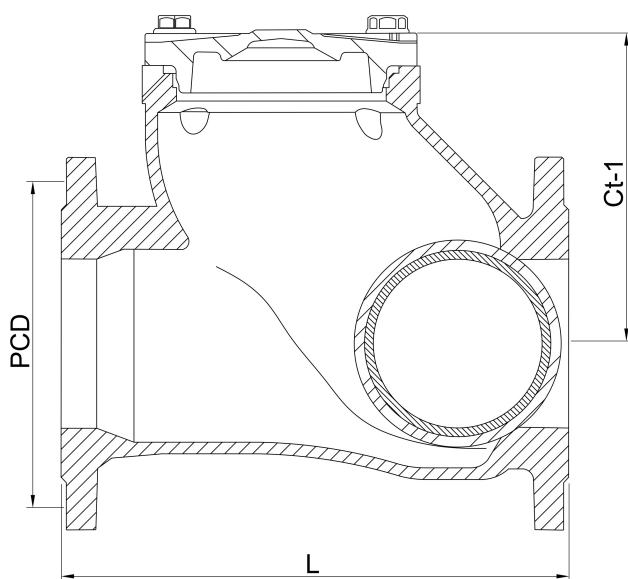

Gegenerereerd op datum: 23-05-2026

<http://www.bosta.com>