

**Hydro-S Vlinderklep PVC-U 90
mm flens 10bar DN80 grijs
PN10 type 7500 (7014380)**



hydro-s

TECHNISCHE SPECIFICATIES

Kleur grijs

Type 7500

Materiaal PVC-U

Bediening hendel

Kleur hendel blauw

Materiaal klep PVC-U

Materiaal spindel staal

Materiaal huis PP GF

Materiaal afdichting EPDM

Verbinding flens

Flens PN10

Temperatuurbereik 0°C - 40°C

Maat 90 mm

DN 80

Breedte 48 mm

Werkdruk 10 bar

Boorgat 19 mm

AFMETINGEN

Ct-1 183 mm

PCD 160 mm

R 207 mm

W-1 48 mm

W-2 115 mm

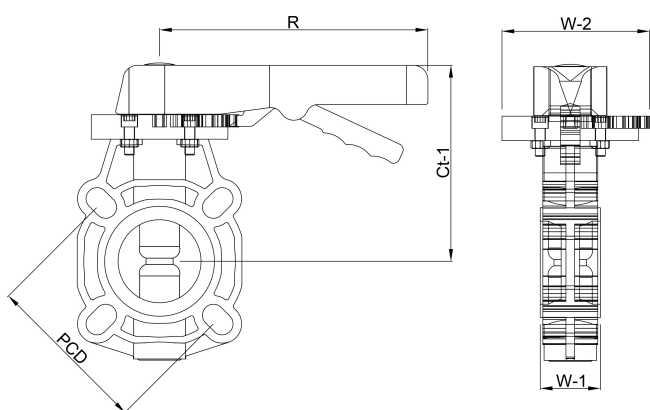

Gegeneerd op datum: 09-03-2026

<http://www.bosta.com>